

# Čistička vzduchu Winix

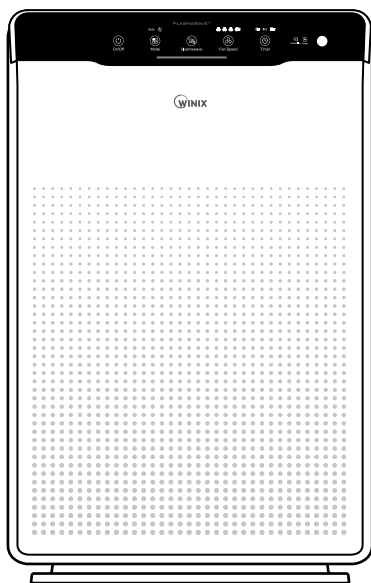

○ Model: **ZERO (AZBU330-HWE)**

Děkujeme vám za zakoupení čističky vzduchu Winix.

○ Návod  
k obsluze



- Před použitím zařízení si nejdříve pozorně přečtete tento návod k obsluze.
- Návod k obsluze pečlivě uschovejte, abyste do něj mohli v budoucnu nahlížet.

# OBSAH

ČTYŘSTUPŇOVÁ FILTRACE .....	3
OVLÁDACÍ PANEL .....	4
SPRÁVNÉ UMÍSTĚNÍ PŘÍSTROJE .....	5
INSTALACE FILTRŮ .....	6
BEZPEČNOSTNÍ POKYNY A UPOZORNĚNÍ .....	8
UVEDENÍ DO PROVOZU .....	9
AUTO & SLEEP REŽIM .....	10
REŽIM MANUAL & ČASOVAČ .....	11
PLASMAWAVE® A UKAZATEL KVALITY VZDUCHU .....	12
PÉČE O FILTRY .....	13
ÚDRŽBA SENZORU .....	17
ČIŠTĚNÍ PŘÍSTROJE .....	18
NEJČASTĚJI KLADENÉ OTÁZKY .....	19
TECHNICKÉ SPECIFIKACE PŘÍSTROJE .....	21
ZÁRUČNÍ PODMÍNKY .....	22

► Tento výrobek je určen výhradně pro použití v síti s napětím 220–240 V a střídavým proudem.

# ČTYŘSTUPŇOVÁ FILTRACE

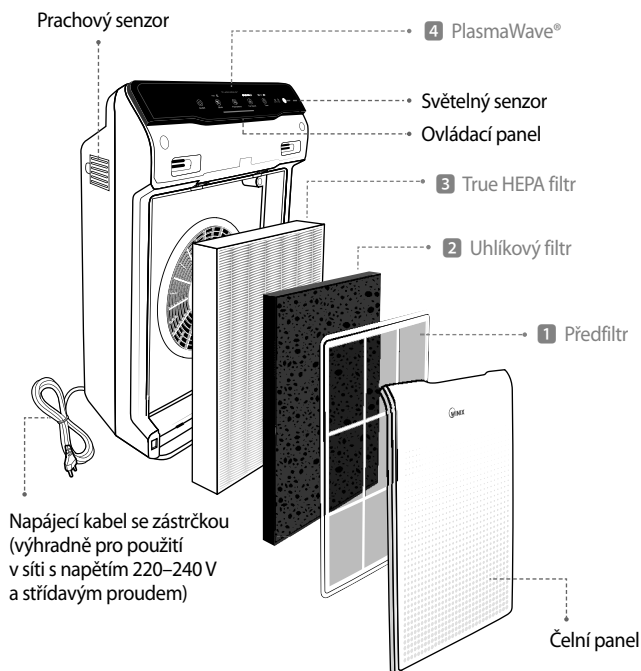

## OBSAH DODÁVKY



Čistička vzduchu  
WINIX

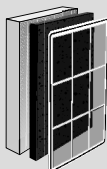

Předfiltr / True HEPA filtr /  
Uhlíkový filtr



Návod k obsluze  
a údržbě

# OVLÁDACÍ PANEL

Výstup  
vzduchu

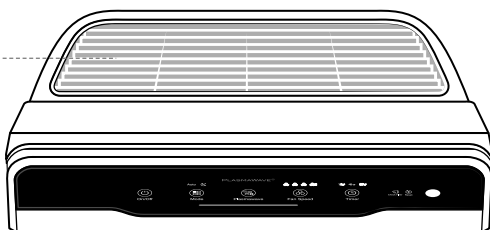

## Kontrolka PlasmaWave®:

Ukazuje, zda je funkce PlasmaWave® zapnutá nebo vypnutá.

## Tlačítko pro výběr režimu:

Stiskem tlačítka volíte režim přístroje (Auto, Sleep).

## Ukazatel zvolené rychlosti ventilátoru:

Zobrazuje zvolenou rychlost ventilátoru.

## Kontrolka časovače:

Pokud použijete časovač, ukazuje zvolený čas.

## Tlačítko RESET:

Po výměně filtrů stlačte tlačítko RESET na 5 s.

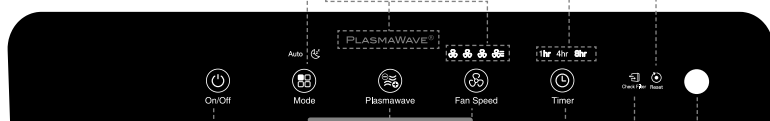

## Ukazatel kvality vzduchu:

Ukazuje kvalitu okolního vzduchu na třístupňové škále.

## Tlačítko pro zapnutí:

Zapíná a vypíná přístroj.

## Tlačítko PlasmaWave®:

Zapíná a vypíná funkci PlasmaWave®.

## Tlačítko pro nastavení rychlosti ventilátoru:

Umožňuje přepnutí do manuálního režimu a nastavení požadované rychlosti ventilátoru (Nízká, Střední, Vysoká, Turbo).

## Časovač:

Postupným stiskem nastavte požadovaný čas provozu (1 h, 4 h, 8 h, časovač vypnutý).

## Světelný senzor:

Pokud se v místnosti setmí, čistička v automatickém režimu přepne do režimu Sleep.

## Výměna filtrů:

Signalizuje nutnost výměny filtrů.

# SPRÁVNÉ UMÍSTĚNÍ PŘÍSTROJE

Mezi čističkou a televizí, rádiem či jinými elektrickými přístroji **ponechte mezeru 30–45 cm**.

Elektromagnetické interference mezi jednotlivými elektrickými přístroji by mohly způsobit problémy při ovládání a správné funkci zařízení.

**Umístěte zařízení mimo dosah přímého slunečního záření.**

Denní vystavení slunečnímu záření by mohlo způsobit problémy při ovládání a správné funkci zařízení.

**Přístroj vždy umístěte pouze na rovný, tvrdý povrch.**

Umístění na měkký či nerovný povrch může způsobit nepříjemné zvuky či vibrace.

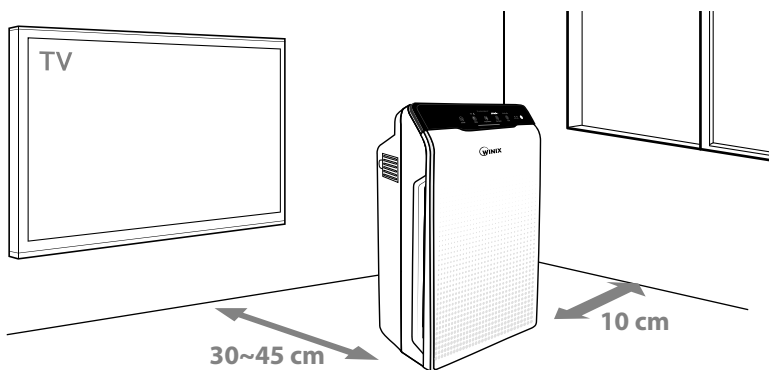

## VAROVÁNÍ

Nevhodné zacházení v rozporu s tímto návodem může vést ke vzniku úrazů, smrti nebo škodám na majetku či na používaném zařízení.



Nepoužívejte zařízení v místech, kde se mohou objevovat výpary, z olejů nebo v blízkosti velkého množství kovového prachu.



Nikdy nepoužívejte zařízení v žádném dopravním prostředku (nákladní automobil, dodávka, loď, apod.).



Nepoužívejte zařízení v přítomnosti hořlavých materiálů (aerosoly, paliva, plyn, apod.).



Neumísťujte zařízení přímo pod elektrickou zásuvku.



Nepoužívejte v blízkosti tepelných zdrojů.



Nepoužívejte zařízení v místech se zvýšenou koncentrací nebezpečných plynů.



Neumísťujte zařízení do míst s průvanem nebo tam, kde hodně proudí vzduch - čidlo kvality vzduchu by nemuselo správně pracovat.



Nepoužívejte zařízení ve vlhkém prostředí, kde by zařízení mohlo navlhnout.

※ Toto zařízení není určeno do místností, kde se uchovávají důležité dokumenty nebo umělecká díla.

# INSTALACE FILTRŮ

Součástí balení jsou všechny potřebné filtry. Před vložením do přístroje je nutné je vyjmout z plastového obalu.

※ Pokud z filtrů neodstraníte obal, může dojít k poškození zařízení.

※ Před instalací filtrů se ujistěte, že je zařízení vypnuté, a vypojte jej ze zásuvky.

- ① Čelní panel uchopte z boku za vnější horní okraje a opatrně ho odklopte tahem k sobě.

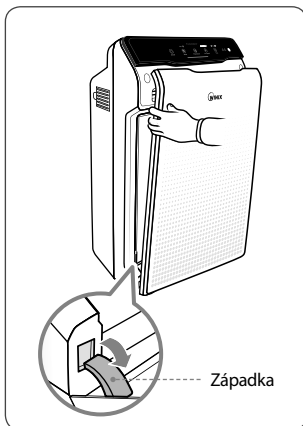

- ② Vyjměte z přístroje filtry uložené v plastovém obalu.

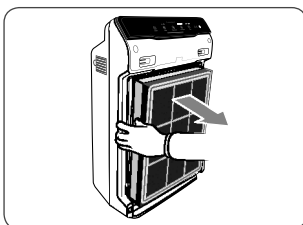

- ③ Odstraňte z filtrů obal.

- Jestliže je zařízení v provozu s nevybalenými filtry může dojít k nadměrnému hluku, deformacím materiálů nebo požáru zařízení kvůli přehřátí.

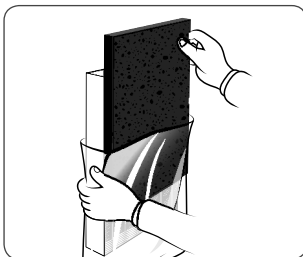

• Detailní informace ohledně péče o filtry a jejich výměně najdete na straně 13 - 15.

# INSTALACE FILTRŮ

## ④ Filtry vraťte zpět na původní místo.

Správné pořadí instalace filtrů:

**3** True HEPA filtr (vzadu)

**2** Uhlíkový filtr (uprostřed)

**1** Předfiltr (vpředu)

- Předfiltr nainstalujete tak, že nejprve vložíte dolní výstupky do otvorů uvnitř zařízení a v horní části nacvaknete západky do otvorů v zařízení tak, abyste zřetelně slyšeli, jak zapadly na místo.

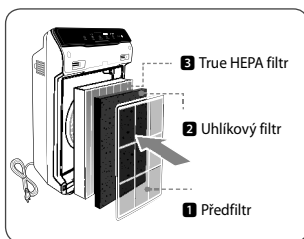

## ⑤ Čelní kryt zařízení nasadíte zpět tak, že nejprve zasunete do přístroje západky a poté pomalu zavírejte kryt, dokud sám díky magnetu nezůstane držet.

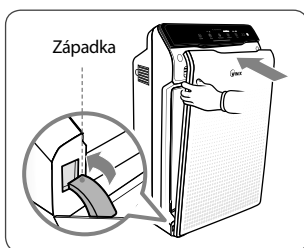

## ⑥ Údržba a výměna filtrů:

Filtr	Kontrolka výměny filtrů	Interval čištění	Interval výměny
<b>1</b> Omyvatelný předfiltr	není	1x 14 dní	Permanentní, nemění se
<b>2</b> Uhlíkový filtr	není	Není omyvatelný	1 x 3 měsíce
<b>3</b> True Hepa filtr	 Check Filter		Dle doby provozu, většinou 6–12 měsíců

※ Interval výměny filtrů je závislý na době provozu a prostředí, ve kterém je čistička provozována.

※ Pro optimální provoz zařízení je nutné čistit předfiltr každých 14 dní, čímž se prodlužuje životnost dalších filtrů.

Pro nákup filtrů se obraťte na svého prodejce.

Toto zařízení je kompatibilní pouze s filtrem

**WINIX**

číslo 115115



# BEZPEČNOSTNÍ POKYNY

Než začnete zařízení používat, nejdříve si pozorně přečtěte návod k obsluze. Nevhodné zacházení v rozporu s tímto návodem může vést úrazu nebo škodám na majetku.

**Před zapnutím zařízení se ujistěte, že jsou v něm vloženy vybalené filtry.**

Provoz zařízení bez filtrů může vést ke zkrácení jeho životnosti, případně i k úrazu elektrickým proudem.

**Ujistěte se, že v otvorech čističky nejsou žádné předměty.**

Dejte pozor především na malé věci jako mince, špendlíky, kolíčky a podobně.

**Nedotýkejte se vnitřních částí zařízení vlhkýma rukama.**

Vysoké napětí může způsobit elektrický šok.

**Ujistěte se, že otvory pro vstup a výstup vzduchu nejsou ničím blokovány.**

V případě ucpání může dojít ke zvýšení vnitřní teploty přístroje, jeho poškození a nežádoucí deformaci materiálu.

**Na zařízení nestoupejte ani nesedejte a nepokládejte na něj těžké předměty.**

Může dojít ke zranění, poškození nebo zničení zařízení.



## VAROVÁNÍ

Nevhodné zacházení v rozporu s tímto návodem může vést k úrazu, smrti nebo škodám na majetku či na používaném zařízení.



Nevypojte přístroj ze zásuvky tahem za napájecí kabel.



Neohýbejte napájecí kabel ani jej nezavazujte, když je přístroj v provozu.



V případě, že dojde ke kontaktu přístroje s vodou, vypojte přístroj z elektrické sítě a kontaktujte servis.



Přístroj nevypojte z elektrické sítě ani nepřemísťte, pokud je v provozu.



Nezapojte do stejné zásuvky s jiným přístrojem.



Nedotýkejte se zástrčky vlhkýma rukama.



Pokud přístroj nepoužíváte, vypojte jej z elektrické sítě.



Napájecí šňůra je možné poškodit, proto za ni netahejte silou, nadměrně ji neohýbejte ani nenavíjejte a nestavte na ni těžké předměty.

✘ Pokud je napájecí šňůra poškozená, nesnažte se ji sami opravovat. Veškeré zásahy do zařízení smí provádět pouze autorizovaný servis určený distributorem.

✘ Tento přístroj není určen k tomu, aby jej používaly osoby (včetně dětí) s omezenými fyzickými, smyslovými nebo duševními schopnostmi či osoby, které nemají patřičné zkušenosti a/nebo znalosti, ledaže by na ně dohlížela osoba odpovědná za jejich bezpečnost nebo od ní obdržely pokyny, jak přístroj používat, a musí porozumět rizikům s používáním přístroje spojeným.

✘ Je nutné dohlížet na děti, aby si s přístrojem nehrály.



# UVEDENÍ DO PROVOZU

- 1 Zapojte napájecí kabel do zásuvky a do přístroje (zvolte variantu pro EU zásuvky).

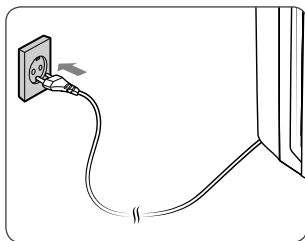

- 2 Stiskněte tlačítko pro zapnutí/vypnutí přístroje.

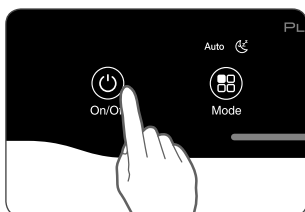

## ✓ Poznámka

- Během prvních 30 sekund proběhne nastavení senzoru podle kvality okolního vzduchu.

- 3 Příklad je po každém prvním zapnutí automaticky nastavený na AUTO režim se zapnutou funkcí PlasmaWave®.

- V AUTO režimu se rychlost otáček ventilátoru sama přizpůsobuje kvalitě okolního vzduchu.
- Funkce PlasmaWave® napomáhá k odstranění všech vzdušných nečistot.

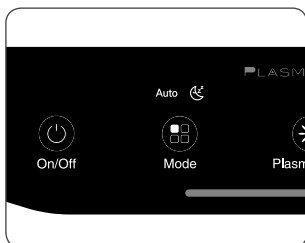

## ✓ Poznámka

- Pokud se při zapnutém režimu AUTO kvalita vzduchu zlepší, sníží se rychlost otáček ventilátoru na hodnotu Low (Nízká).
- Při zapnutém přístroji možná uslyšíte bzučivé nebo cvrčivé zvuky. Jejich frekvence a vnímaná intenzita závisí na čistotě vzduchu, jeho vlhkosti a hluku z okolí. Jedná se o průvodní jev funkce PlasmaWave® a nejedná se o vadu přístroje. Jak vypnout PlasmaWave®, se dozvíte na straně 12.

# AUTO, SLEEP režim

## 1. Režim AUTO (automatický režim)

Prachový senzor automaticky nastaví otáčky ventilátoru podle aktuální míry znečištění vzduchu.

### ① Stiskněte tlačítko pro výběr režimu a vyberte režim AUTO.

- Správnou volbu poznáte podle rozsvícené kontrolky. Režim se následně spustí.

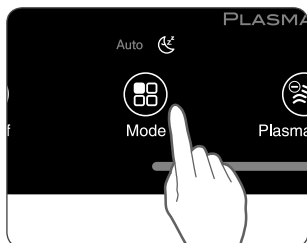

#### Poznámka

- V automatickém režimu je rychlost otáček ventilátoru řízena podle kvality vzduchu. Pokud se kvalita vzduchu zhorší, zvýší se rychlost otáček ventilátoru. Jakmile se kvalita vzduchu zlepší, rychlost se automaticky sníží.

## 2. Režim SLEEP (Noční režim)

### ① Stiskněte tlačítko pro výběr režimu a vyberte režim SLEEP.

- Správnou volbu poznáte podle rozsvícené kontrolky. Režim se následně spustí.

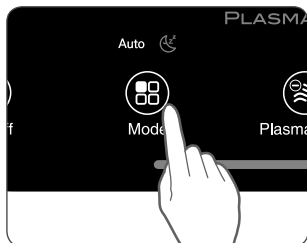

#### Poznámka

- V nočním režimu (Sleep) je rychlost ventilátoru automaticky nastavena na nejnižší (nižší než v režimu Low). Rychlost otáček ventilátoru a zároveň provozní režim může být změněn stisknutím tlačítka MODE..
- V tomto režimu je také vypnutý ukazatel kvality vzduchu.

# Režim MANUAL a Časovač

## 3. Režim MANUAL (nastavení rychlosti ventilátoru)

V případě potřeby je možné si zvolit rychlost otáček ventilátoru podle svého uvážení z hodnot Low, Medium, High, Turbo (Nízká, Střední, Vysoká, Turbo).

- 1 Stiskněte tlačítko pro výběr režimu a zvolte požadovanou rychlost otáček.

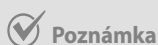
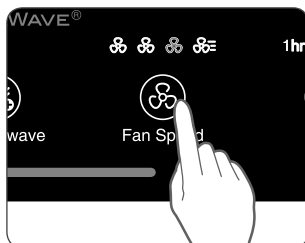

**Poznámka**

ú Pokud je vybraný režim MANUAL, je automaticky vypnutý režim AUTO.

## 4. Časovač

Pokud chcete stanovit dobu, po jakou má být přístroj v provozu, použijte časovač.

- 1 Vyberte si požadovanou dobu provozu stiskem tlačítka časovače.
  - Kontrolka časovače zobrazí vámi vybranou hodnotu.
  - Při každém stisku tlačítka bude indikátor cyklovat v následujícím pořadí (1 hodiny, 4 hodiny, 8 hodin, není vybrán žádný čas).

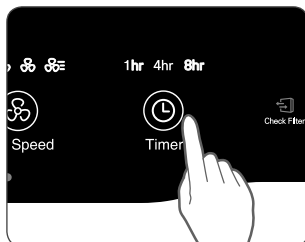

# PLASMAWAVE® a UKAZATEL KVALITY VZDUCHU

## 5. PlasmaWave®

Ve standardním nastavení je technologie PlasmaWave® vždy aktivní, jakmile přístroj zapnete.

- 1 Po zapnutí přístroje stiskněte tlačítko PlasmaWave® k vypnutí či zapnutí této funkce.

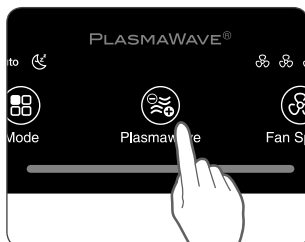

### ✓ Poznámka

- Pokud se při zapnutém režimu AUTO kvalita vzduchu zlepší, sníží se rychlost otáček ventilátoru na hodnotu Low (Nízká).
- Při zapnutém přístroji možná uslyšíte bzučivé nebo cvrčivé zvuky. Jejich frekvence a vnímaná intenzita závisí na čistotě vzduchu, jeho vlhkosti a hluku z okolí. Jedná se o průvodní jev funkce PlasmaWave® a nejedná se o vadu přístroje.

## 6. Ukazatel kvality vzduchu

Pokud je ukazatel kvality vzduchu aktivní, bude zobrazovat aktuální kvalitu vzduchu ve třech úrovních – modrá (dobrá kvalita), žlutá (uspokojivá kvalita), červená (špatná kvalita).

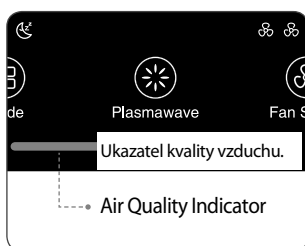

### ✓ Poznámka

- Kvalita vzduchu je zobrazována na základě informací z prachového senzoru. V závislosti na kvalitě okolního vzduchu a jeho proudění může ukazatel kvality vzduchu často měnit barvu nebo naopak po dlouhou dobu ukazovat stále stejnou kvalitu vzduchu. Nejedná se o vadu přístroje.

# PÉČE O FILTRY

## 1. Výměna filtrů

Pokud se rozsvítí indikátor výměny filtru „Check filter“, je nutné vyměnit True Hepa filtr i uhlíkový filtr.

Filtr	Kontrolka výměny filtrů	Interval čištění	Interval výměny
<b>1</b> Omyvatelný předfiltr	není	1 x 14 dní	Permanentní, nemění se
<b>2</b> Uhlíkový filtr	není	Není omyvatelný	1 x 3 měsíce
<b>3</b> True HEPA filtr	 Check Filter		Dle doby provozu, většinou 6–12 měsíců

※ Interval výměny filtrů je závislý na době provozu a prostředí, ve kterém je čistička provozována.

※ Pro optimální provoz zařízení je nutné čistit předfiltr každých 14 dní, čímž se prodlužuje životnost dalších filtrů.

Pro nákup filtrů se obraťte na svého prodejce.

Toto zařízení je kompatibilní pouze s filtrem



číslo 115115

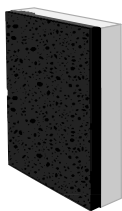
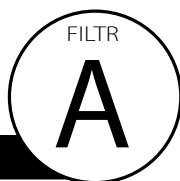

Uhlíkový filtr a True HEPA filtr



### Poznámka

- Životnost filtrů je závislá na kvalitě okolního vzduchu. Čím více je v něm prachu, tím více se jej akumuluje ve filtrech a snižuje se jejich životnost.
- Pokud jsou filtry silně znečištěny nebo vydávají nepříjemný zápach nebo pokud se zřetelně sníží rychlost otáček ventilátoru, vyměňte filtry, i když kontrolka „Check filter“ ještě nesvítí.

# PÉČE O FILTRY

## 2. Vyjmutí filtrů

Před výměnou filtrů se ujistěte, že je přístroj vypnutý a odpojený ze sítě.

- 1 Čelní panel uchopte z boku za vnější horní okraje a opatrně ho odklopte tahem k sobě.

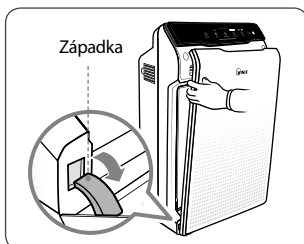

- 2 Stiskněte úchyty na horním okraji předfiltru a vyjměte jej.

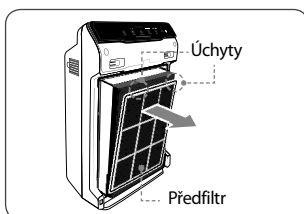

- 3 Vyjměte uhlíkový filtr a potom True Hepa filtr tahem za vrchní část každého filtru.



## 3. Příprava nových filtrů

- 1 Vyjměte filtry na výměnu z plastového obalu.

- Jestliže je zařízení v provozu s nevybalenými filtry, může dojít k nadměrnému hluku, deformacím materiálů nebo požáru zařízení v důsledku jeho přehřátí.

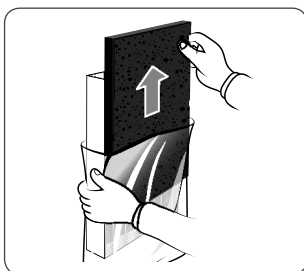

### Poznámka

- V tomto zařízení je možné používat pouze originální Winix filtry určené pro daný model.

# PÉČE O FILTRY

## 4. Výměna filtrů

- 1 Vložte nejprve True HEPA filtr a poté Uhlíkový filtr.

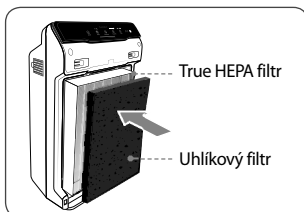

- 2 Vložte předfiltr.

- Předfiltr nainstalujete tak, že nejprve vložíte dolní výstupky do otvorů uvnitř zařízení a v horní části nacvaknete západky do otvorů v zařízení tak, abyste zřetelně slyšeli, jak zapadly na místo.

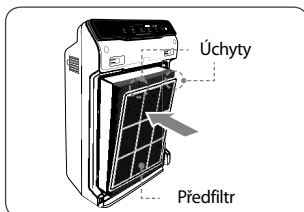

- 3 Čelní kryt zařízení nasadíte zpět tak, že nejprve zasunete do přístroje západky a poté pomalu zavírejte kryt, dokud sám díky magnetu nezůstane držet.

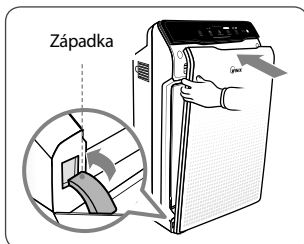

## 5. Resetování jednotky

- 1 Po výměně filtrů je potřeba resetovat kontrolku „Check filter“. Zapněte přístroj a po dobu 5 sekund podržte tenký předmět, jako například svorku na papír, v otvoru tlačítka RESET.

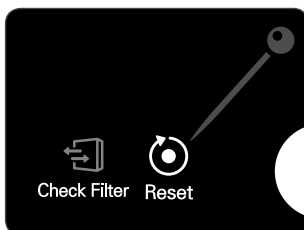

# PÉČE O FILTRY

## 6. Čištění filtrů

Četnost čištění filtru vždy závisí na kvalitě vzduchu.

① **K čištění předfiltru používejte vysavač nebo měkký kartáč. Pokud je předfiltr více znečištěný, je možné jej omýt ve vodě o pokojové teplotě.**

- Nepoužívejte žádné čističe ani mýdlo.
- Před opětovným použitím nechte filtr řádně vysušit nejméně 24 hodin.

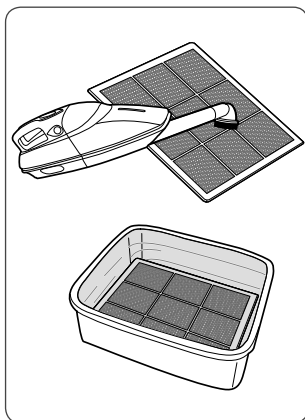

※ Pokud se předfiltr zničí nebo potřebuje výměnu:

**Kontaktujte vašeho prodejce**



### Poznámka

- Nepoužívejte k čištění benzen, alkohol či jiné těkavé látky, které mohou filtr poškodit nebo způsobit jeho odbarvení.
- Předfiltr je po vyčištění znovu použitelný, před opětovným vložením do jednotky se ujistěte, zda je řádně vysušen.
- Nepoužívejte k čištění vodu teplejší než 40 °C a žádné těkavé látky jako třeba ředidlo.
- Po omytí filtry řádně vysušte na dobře větraném místě, jinak by mohly způsobovat nepříjemný zápach.



# ÚDRŽBA SENZORU

## Péče o prachový senzor

Aby prachový senzor, který detekuje pevné znečišťující částice, dobře fungoval, je nutné jej minimálně každé dva měsíce vyčistit. Pokud přístroj provozujete ve velmi prašném prostředí, čistěte senzor častěji.

- ① Otevřete kryt prachového senzoru.

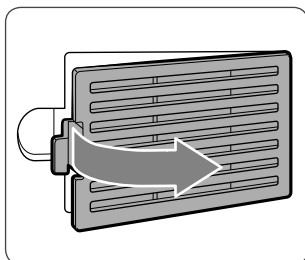

- ② Použijte vatové tyčinky na čištění uší, abyste očistili čočku senzoru a její okolí.
- K čištění je vhodná pouze čistá voda, žádné těkavé látky jako alkohol či aceton.

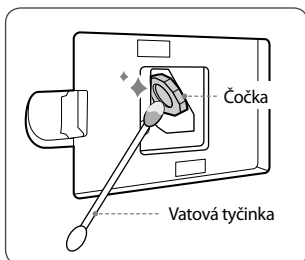

- ③ Suchou vatovou tyčinkou vytřete z čočky a okolí veškerou zbývající vlhkost.

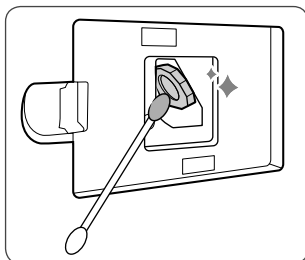

- ④ Zavřete kryt prachového senzoru.
- Kryt senzoru je možné čistit pomocí vysavače.

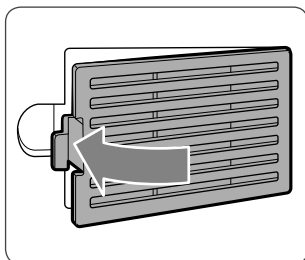

# ČIŠTĚNÍ PŘÍSTROJE

## 1. Čištění vnějšího a vnitřního povrchu přístroje

### ① Čištění vnějšího prostoru.

Otřete povrch přístroje hadříkem lehce navlhčeným ve vodě o pokojové teplotě. Poté jej vytřete do sucha.

- Provádějte tuto údržbu optimálně jednou až dvakrát za měsíc.

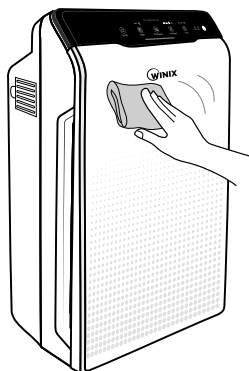

### ② Čištění vnitřního prostoru.

Odklopte čelní panel, vyjměte filtry a vysajte vysavačem vnitřní prostor přístroje.

- Provádějte tuto údržbu optimálně jednou až dvakrát za měsíc.

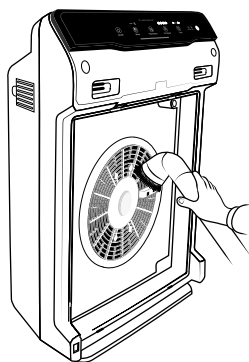

### ! Poznámka

- Před čištěním přístroje jej vždy vypněte, odpojte z elektrické sítě a vyčkejte, až vychladne.
- Nikdy nerozebírejte, neopravujte ani neopravujte přístroj sami.
- Nepoužívejte na jeho údržbu ani v jeho blízkosti hořlavé tekutiny a spreje.
- Nedovolte dětem, aby s přístrojem manipulovaly či jej čistily.
- Před čištěním nebo údržbou přístroje se ujistěte, že je vypnutý a vypojený z elektrické sítě.

## NEJČASTĚJI KLADENÉ OTÁZKY

Problém	Možná řešení
<b>Přístroj nejde zapnout.</b>	<ul style="list-style-type: none"><li>• Nedošlo k výpadku proudu?<ul style="list-style-type: none"><li>- Zkontrolujte, zda funguje osvětlení a jiné elektrické spotřebiče v místnosti, a zkuste zapnout přístroj znovu.</li></ul></li></ul>
<b>V režimu AUTO přístroj nefunguje.</b>	<ul style="list-style-type: none"><li>• Zvolili jste opravdu režim AUTO?<ul style="list-style-type: none"><li>- Stiskněte opakovaně tlačítko pro výběr režimu, dokud nevyberete režim AUTO.</li></ul></li><li>• Není senzor ucpaný nebo zablokovaný?<ul style="list-style-type: none"><li>- Otřete senzor vlhkým hadříkem a poté vysušte.</li></ul></li></ul>
<b>Přístroj vibruje a je příliš hlučný.</b>	<ul style="list-style-type: none"><li>• Není přístroj umístěn na nerovném povrchu?<ul style="list-style-type: none"><li>- Přesuňte přístroj na rovný, pevný povrch.</li></ul></li></ul>
<b>Napájecí kabel a zástrčka jsou horké.</b>	<ul style="list-style-type: none"><li>• Je zástrčka správně zapojena do zásuvky?<ul style="list-style-type: none"><li>- Zkontrolujte správné zapojení.</li></ul></li></ul>

## NEJČASTĚJI KLADENÉ OTÁZKY

Problém	Možná řešení
<b>Přístroj vydává nepříjemný zápach.</b>	<ul style="list-style-type: none"><li>• Používáte zařízení v místnosti s velkým množstvím kouře, prachu a pachů?<ul style="list-style-type: none"><li>- Vyčistěte otvory pro vstup vzduchu, omyjte předfiltr.</li><li>- Vyměňte filtr.</li><li>- Kontaktujte svého prodejce ohledně možné závady.</li></ul></li></ul>
<b>Čistička nečistí vzduch dostatečně.</b>	<ul style="list-style-type: none"><li>- Zkontrolujte, zda nejsou senzory ucpané nebo zablokované.</li><li>- Přesuňte zařízení do místa, kde je znečištění.</li><li>- Vyměňte filtry – zanesené filtry nedokážou znečišťující látky dále pohlcovat.</li></ul>
<b>Ovládací panel je ztlumený.</b>	<ul style="list-style-type: none"><li>• Není světelný senzor blokován?<ul style="list-style-type: none"><li>- Odstraňte nečistoty na světleném senzoru.</li><li>- Pokud je čistička v AUTO režimu a zároveň se sníží intenzita světla v místnosti, automaticky se přepne do Sleep režimu se ztlumeným jasem kontrolky.</li></ul></li></ul>

Odpovědi na další časté dotazy najdete na stránkách [www.winix.cz](http://www.winix.cz)

# TECHNICKÉ SPECIFIKACE PŘÍSTROJE

Název modelu	ZERO (AZBU330-HWE)
Síťové napětí	AC 220 - 240 V, 50 / 60 Hz
Příkon	70 W
Doporučená velikost místnosti	99 m <sup>2</sup>
Rozměry	380 mm x 208 mm x 600 mm
Hmotnost	7 kg
Filtr	Filtr A/Položka: 115115
Předfiltr	Položka: 4521-0012-01

※ Technické změny vyhrazeny

## LIKVIDACE ZAŘÍZENÍ

Nefunkční výrobek určený k ekologické likvidaci předejte sběrným dvorům určeným k recyklaci elektrických zařízení. Výrobek nesmí být likvidován v rámci běžného komunálního odpadu.



Tento symbol uvedený na výrobku nebo v průvodní dokumentaci znamená, že použitý výrobek nesmí být likvidován společně s komunálním odpadem. Za účelem ekologické likvidace použité výrobek odevzdejte v určených sběrných dvorech. Správnou likvidací výrobku pomůžete zachovat cenné přírodní zdroje a omezit potenciální negativní dopady na životní prostředí a lidské zdraví. Při nesprávné likvidaci tohoto druhu odpadu mohou být v souladu s předpisy uděleny pokuty. Více informací o sběrných místech ve vašem regionu získáte na příslušném úřadě. Tento výrobek nesmí být likvidován společně s obchodním odpadem.

# ZÁRUČNÍ PODMÍNKY

Winix poskytuje záruku dle zákona na materiálové a výrobní vady komponentů zařízení a jejich servis v délce trvání dvou (2) let od data prodeje uvedeného na dokladu o koupi. Pro uplatnění záruky je nutné předložit záruční list nebo doklad o koupi potvrzený vaším prodejcem.

Tato záruka se nevztahuje na závady vzniklé v důsledku použití v rozporu s určením výrobku, nevhodného zacházení, mechanického poškození, zapojení k jiné než předepsané elektrické síti (viz údaj na štítku zařízení), nedodržení podmínek v návodu nebo v důsledku neautorizovaného zásahu do zařízení. Tato záruka se nevztahuje na výměnné filtry zařízení, které jsou běžným spotřebním materiálem a jejichž opotřebení se může projevit před uplynutím záruční doby.

**VEŠKERÉ NÁROKY PLYNOUCÍ ZE ZÁRUKY JSOU ČASOVĚ OMEZENY DVOULETOU ZÁRUČNÍ DOBOU.**

Winix v žádném případě neodpovídá za následné škody ani za škody vzniklé v souvislosti s používáním tohoto výrobku. Délka a podmínky této záruky platí pro prodej v České republice. Další informace o záruce a záručním plnění vám poskytne váš prodejce nebo distributor.

Máte možnost se registrovat zdarma k prodloužení standardní 2leté záruky o 1 rok. Registrovat se můžete zde [www.winix.cz/winix3-roky-zaruka.html](http://www.winix.cz/winix3-roky-zaruka.html). Registrace je pouze pro spotřebitele. Nikoli pro firmy.

# POZNÁMKY



### **Výrobce**

WINIX INC., 295, GONGDAN 1-DAERO, SIHEUNG-SI,  
GYEONGGI-DO, 429-850, KOREA

### **Dovozce pro Evropu**

WINIX EUROPE B.V. HOOGOORDDREEF 125, 1101 BB,  
AMSTERDAM NETHERLANDS

### **Výhradní distributor značky Winix pro Českou republiku a Slovenskou republiku**

CM Trade Via s.r.o.,  
Maříkova 1, 621 00, Brno, Česká republika, tel.: +420 549 274 164  
[www.winix.cz](http://www.winix.cz)

Informace o prodejcích a servisu získáte u distributora.



Kontakt pro dotazy  
související s produkty  
a se službami zákazníkům

[www.winixeuropa.eu](http://www.winixeuropa.eu)